

DACT

WOOD
MEETS
TECHNOLOGY

**MDF KULLANIM
KLAVUZU**

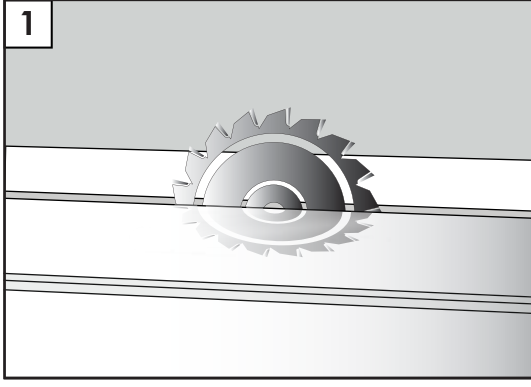

1. Kesim yaparken trapez dişli testere kullanılmalıdır.

2. Kesim makinesinde dikeyde 90, yatayda 45 derece ile kesim yapılmalıdır.

3. Testerenin iyi bir şekilde bilendiğinden emin olunmalıdır.

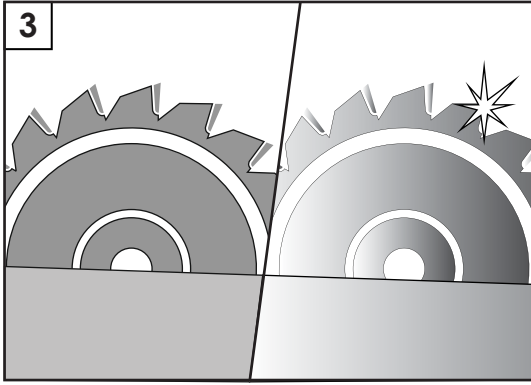

4. Uygun kesim hızı 15 m/dk. olmasına dikkat edilmelidir.

5. 45 derece ile kesilmiş olan ürünler aynı gün içerisinde kapak haline getirilmelidir.

6. Levhaların problemsiz bir şekilde kesilebilmesi için ortam sıcaklığının yaklaşık 25 derece olmasına dikkat edilmelidir.

7. Ürün depoda yatay olarak istiflendiğinde mutlaka eşit aralıklarda, dönmeyi engelleyecek şekilde takoz üzerine istiflemesi sağlanmalı ve üst üste yapılan istiflerde takozların aynı olması sağlanmalıdır.

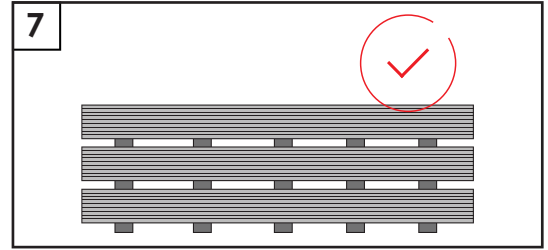
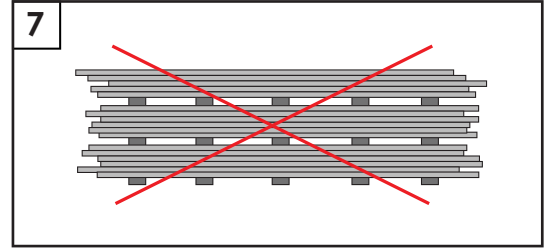
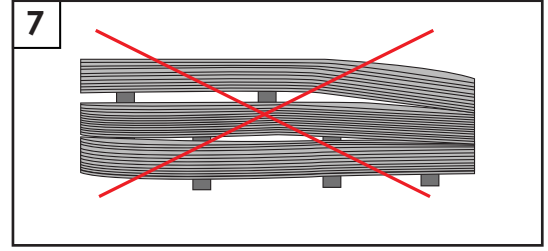

8. Mdf /Hdf ürünleri işleme alınırken kenar ve köşelerde eziklik, çökme ve kırılma gibi durumlar oluşmaması için istifleri dikkatli yapılmalıdır.

Dönme olmaması için ürünler;

- Bir yere dayalı stoklama mutlaka az miktarlardaki ürünler için yapılmalıdır.
- Kesinlikle dikey yönde bekletilmemelidir!
- Bir yere dayalı konumlandırma durumunda levhanın mutlaka güvenli bir şekilde destekli olarak konumlandırılması gerekir.
- Depo hava sirkülasyonu en aza indirgenmelidir. Ürünlerin depolanması kapılara yakın noktalarda olmamalıdır.

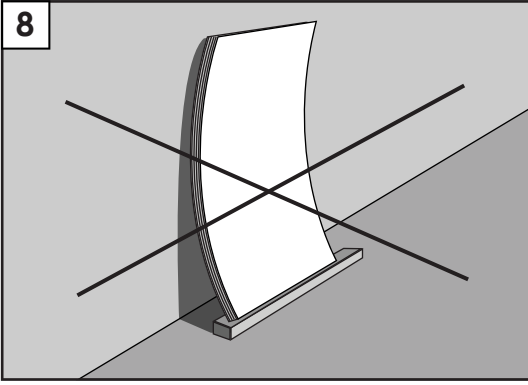
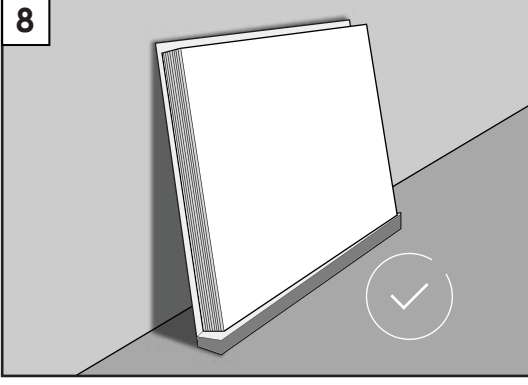

9. Ürünler doğrudan güneş ışığına maruz bırakılmamalıdır.

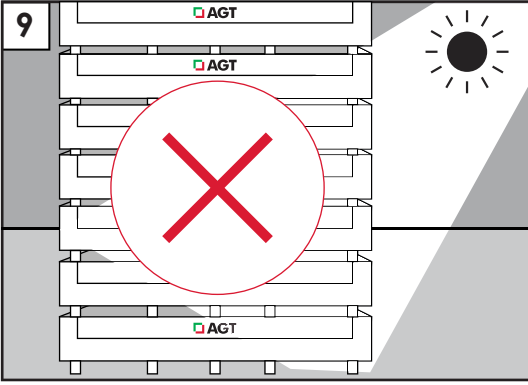

10. Mdf'de dönüklük miktarı;
Kısa kenarda 2100 mm için 7 mm,
2440 mm için 9 mm, 1830 mm için
6 mm'dir. Uzun kenarda, 2800 mm için
10 mm, 3660 mm için en fazla 13 mm'dir.

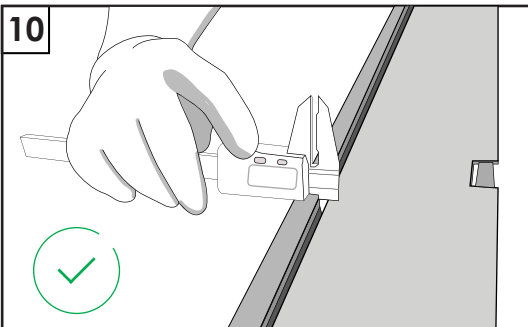

Mdf ürünler ebatlandıktan sonra dönüklük değerleri kullanılabilir tolerans içerisine girmektedir.

Ürünlerin düzgün şekilde istiflenmemesi, stok alanının sıcaklık ve nem değerlerinin limit dışında olması ve ürünlerin hava sirkülasyonuna maruz kalması gibi nedenlerden dolayı oluşan limit dışı dönüklükler garanti kapsamı dışındadır.

11. Paletler raflara konularak veya düz alanda maksimum üst üste 6 palet olacak şekilde istiflenmelidir.

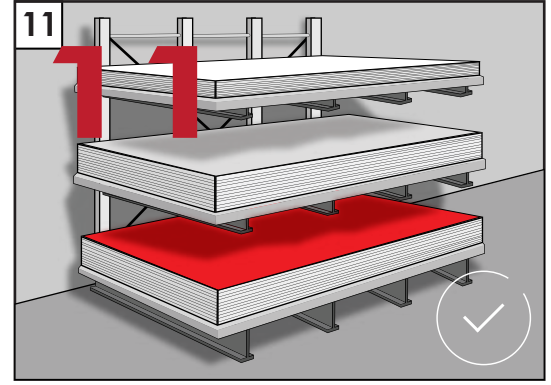
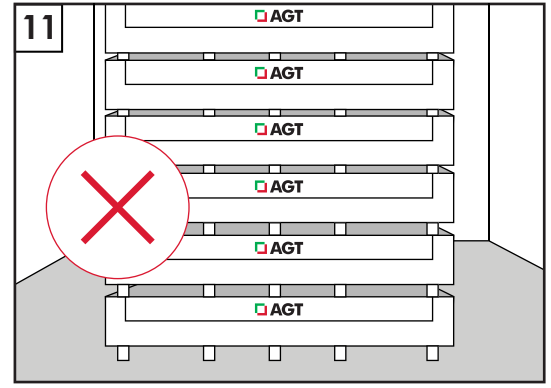

12. Levhaların yüzeyini korumak amacıyla mutlaka koruma kapak kullanılması gerekmektedir. Özellikle ham mdf koruma kapak kullanılmalıdır.

13. Levhalar elle taşınırken yaralanmaları önlemek amacıyla koruyucu eldiven ve ayakkabı kullanılmalıdır.

Garanti Ve İade Koşulları;

1. Garanti süresi 2 yıl olup, ürünün tüketici tarafından teslim alındığı tarihten itibaren başlar.
2. Ayıplı olduğu belirtilen ürünlerle ilgili, hatanın tanımı, varsa test sonuçları ve hataya ait görseli net olarak gösteren (resim, video, ...) dökümanla birlikte talep etmekte oldukları seçimlilik hakkın (*) ne olduğunu yasal süresi içerisinde üretici olarak firmamıza iletilmelidir.

(*) Tüketici olarak, 6502 Sayılı Tüketicinin Korunması Kanununun 11. Maddesi uyarınca;

- a) Satılanı geri vermeye hazır olduğunu bildirerek sözleşmeden dönme,
- b) Keep the product and ask for a discount in the amount of the defect form the sales price,
- c) Aşırı bir masraf gerektirmediği takdirde bütün masrafları satıcıya ait olmak üzere satılanın ücretsiz onarılmasını isteme,
- d) İmkân varsa, satılanın ayıpsız bir misli ile değiştirilmesini isteme,

Seçimlilik haklarından birini kullanabilme hakkınız bulunmaktadır.

3. Yapılan başvuru üzerine, dokümanlar incelendikten sonra, ihtiyaç halinde bir adet numune talep edilerek analiz ve kontroller sonrası düzenlenecek "Ürün İnceleme Raporu" sonuçları doğrultusunda, üründe mevcut olduğu belirtilen hata, ayıp veya kusurun üretimden kaynaklı olup olmadığı, garanti kapsamında yer alıp almadığı tespit edilecektir.
4. Garanti kapsamında olduğu tespit edilen hata, ayıp veya kusurlu ürüne ilişkin olarak talep etmiş olduğunuz seçimlilik hakkın türüne göre talep karşılanacaktır.
5. Garanti süresi içerisinde onarım talep edilmiş olması halinde azami tamir süresi 30 gündür.
6. Ürünün azami kullanım ömrü 10 yıldır.

Garanti Kapsamı dışında olan durumlar:

1. Üretim hatasından kaynaklanmayan durumlar.
2. Kullanma ve bakım talimatına aykırı kullanımlar.
3. Ürünün tesliminden sonraki nakliye, yer değiştirme sırasında ürünlerin yüzeylerinde oluşan deformasyonlar, harici fiziki etkenlerle (çarpma, çizilme, kırılma) meydana gelen hasar ve arızalar.
4. Yetkisiz kişilerce yapılan montaj, kullanma ve bakım talimatlarına aykırı olarak yapılan hatalı montaj ve dış etkenlerden kaynaklanan hasar ve arızalar.
5. Temizlik için tiner, aseton, boya sökücü, çamaşır suyu, tuz ruhu, ağartıcı gibi aşındırıcı kimyasallar ile tanecik esaslı temizlik malzemelerinin kullanımı. Sert yüzeyli, zımpara, bulaşık teli, bulaşık sünger, gibi aşındırıcı esaslı temizlik araçlarının kullanımından doğan yüzey hataları ve deformasyonlar.

Firma hariç hiç kimse bu koşulların dışında farklı bir garanti koşulu öne süremez ve böyle bir talepte bulunamaz.

Şikâyet ve İtiraz merci:

Tüketici olarak şikâyet ve itirazlarınız konusundaki başvurular tüketici mahkemelerine ve tüketici hakem heyetlerine yapılabilecektir.



agt.com.tr

[f](#) [t](#) [p](#) [i](#) [v](#) /agthinkwithus

Merkez | Head Office

Organize Sanayi Bölgesi
3. Kısım, 35. Cadde, 07190
Döşemealtı, Antalya, Türkiye
Tel: +90 242 249 17 17
Fax: +90 242 249 17 27

İstanbul Ofis | Istanbul Office

Kısıklı Mh. Alemdağ Cad. No: 36
34693 Çamlıca, İstanbul, Türkiye
Tel : +90 216 344 82 48
Fax : +90 216 316 82 48